

SPEZIALPROFILE FÜR VERBUNDPLATTEN

ALUCORE® 6 mm

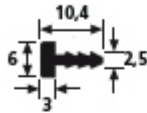

Kantenprofil		ca. ± 0,079 kg/m
Artikel	Oberfläche	Länge
10 000 85	eloxiert E6EV1	6 m

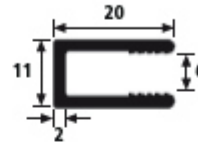

Abschlussprofil		ca. ± 0,275 kg/m
Artikel	Oberfläche	Länge
10 002 60	pressblank	6 m
10 001 64	eloxiert E6EV1	6 m

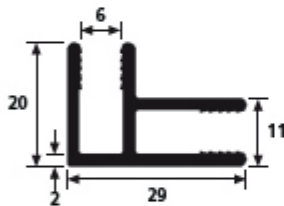

Eckverbindungsprofil		ca. ± 0,470 kg/m
Artikel	Oberfläche	Länge
10 000 43	eloxiert E6EV1	6 m

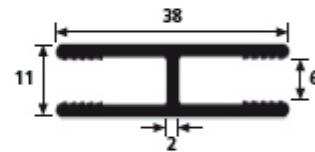

Stoßverbindungsprofil		ca. ± 0,470 kg/m
Artikel	Oberfläche	Länge
10 000 33	eloxiert E6EV1	6 m

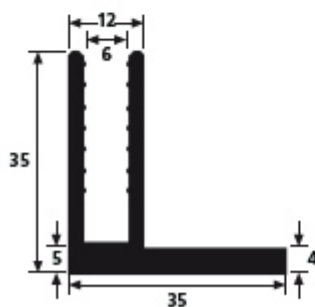

Einfassprofil		ca. ± 0,820 kg/m
Artikel	Oberfläche	Länge
10 001 65	pressblank	6 m

Auf Anfrage.

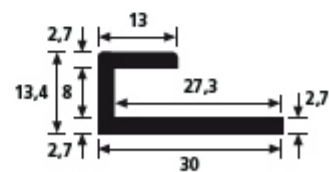

Tischplattenprofil		ca. ± 0,371 kg/m
Artikel	Oberfläche	Länge
90 10 99	pressblank	6 m

Auf Anfrage.

ALUCORE® 6 mm

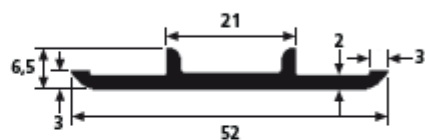
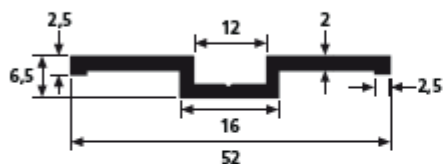

Deckprofile 2-teilig ca. ± 0,335 kg/m

Artikel	Oberfläche	Länge
10 001 67	pressblank	6 m

Auf Anfrage.

Deckprofile 2-teilig ca. ± 0,351 kg/m

Artikel	Oberfläche	Länge
10 001 68	pressblank	6 m

Auf Anfrage.

ALUCORE® 10 mm

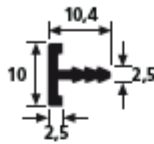

Kantenprofil		ca. ± 0,105 kg/m
Artikel	Oberfläche	Länge
10 000 86	eloxiert E6EV1	6 m

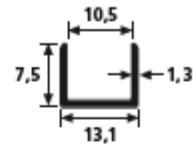

Abschlussprofil		ca. ± 0,086 kg/m
Artikel	Oberfläche	Länge
10 000 00	eloxiert E6EV1	6 m

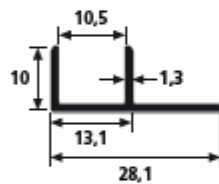

Abschlussprofil		ca. ± 0,140 kg/m
Artikel	Oberfläche	Länge
10 000 01	eloxiert E6EV1	6 m

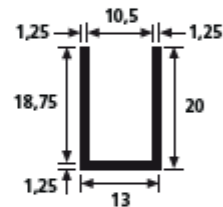

Abschlussprofil		ca. ± 0,171 kg/m
Artikel	Oberfläche	Länge
90 10 10	pressblank	6 m

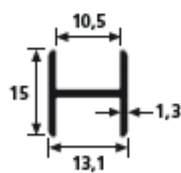

Stoßverbindungsprofil		ca. ± 0,138 kg/m
Artikel	Oberfläche	Länge
10 002 18	eloxiert E6EV1	6 m

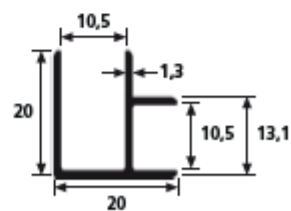

Eckverbindungsprofil		ca. ± 0,221 kg/m
Artikel	Oberfläche	Länge
10 001 19	eloxiert E6EV1	6 m

ALUCORE® 10 mm

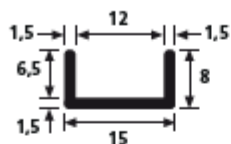

Tischplattenprofil		ca. ± 0,111 kg/m
Artikel	Oberfläche	Länge
11 007 57	pressblank	6 m

Auf Anfrage.

ALUCORE® 15 mm

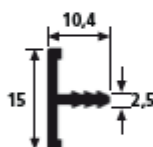

Kantenprofil		ca. ± 0,132 kg/m
Artikel	Oberfläche	Länge
10 002 59	pressblank	6 m
10 000 87	eloxiert E6EV1	6 m

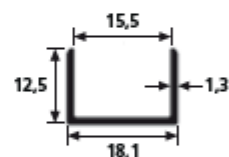

Abschlussprofil		ca. ± 0,138 kg/m
Artikel	Oberfläche	Länge
10 001 50	eloxiert E6EV1	6 m

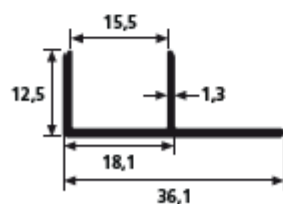

Abschlussprofil		ca. ± 0,219 kg/m
Artikel	Oberfläche	Länge
10 001 69	eloxiert E6EV1	6 m

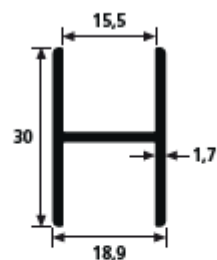

Stoßverbindungsprofil		ca. ± 0,401 kg/m
Artikel	Oberfläche	Länge
10 002 90	eloxiert E6EV1	6 m

ALUCORE® 20 mm

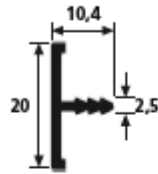

Kantenprofil		ca. ± 0,156 kg/m
Artikel	Oberfläche	Länge
10 001 06	eloxiert E6EV1	6 m

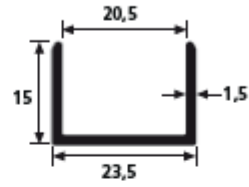

Abschlussprofil		ca. ± 0,200 kg/m
Artikel	Oberfläche	Länge
10 001 70	eloxiert E6EV1	6 m

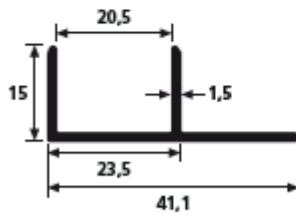

Abschlussprofil		ca. ± 0,281 kg/m
Artikel	Oberfläche	Länge
10 001 71	eloxiert E6EV1	6 m

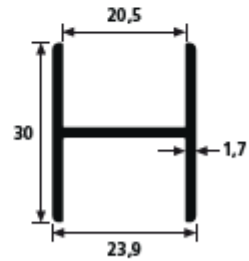

Stoßverbindungsprofil		ca. ± 0,200 kg/m
Artikel	Oberfläche	Länge
10 002 89	eloxiert E6EV1	6 m

ALUCORE® 20 mm

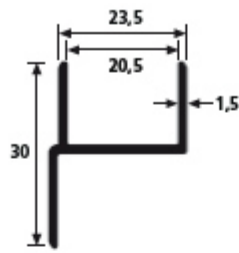

Abschlussprofil		ca. ± 0,267 kg/m
Artikel	Oberfläche	Länge
10 001 72	eloxiert E6EV1	6 m

Auf Anfrage.

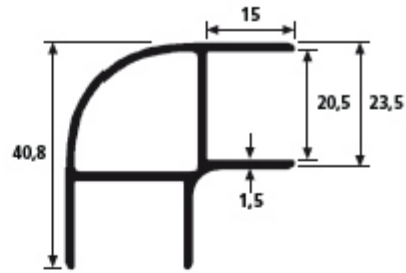

Eckverbindungsprofil		ca. ± 0,602 kg/m
Artikel	Oberfläche	Länge
10 001 73	eloxiert E6EV1	6 m

Auf Anfrage.

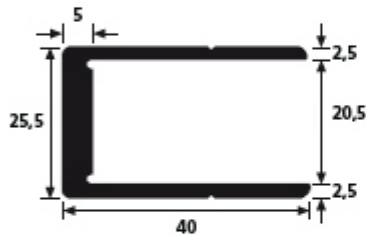

Einfassprofil		ca. ± 0,80 kg/m
Artikel	Oberfläche	Länge
10 001 78	pressblank	6,5 m

Auf Anfrage.

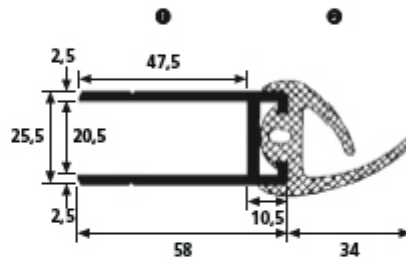

Türrahmenprofil			
Artikel	Oberfläche / Material	Länge	ca. kg/m
(1) 10 001 79	pressblank	6,5 m	0,99
(2) 10 001 80	Dichtgummi	6,5 m	0,54

Auf Anfrage.

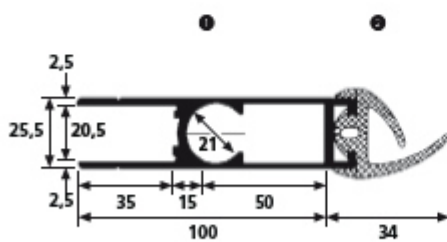

Türrahmenprofil			
Artikel	Oberfläche / Material	Länge	ca. kg/m
(1) 10 001 81	pressblank	6,5 m	1,83
(2) 10 001 80	Dichtgummi	6,5 m	0,54

Auf Anfrage.

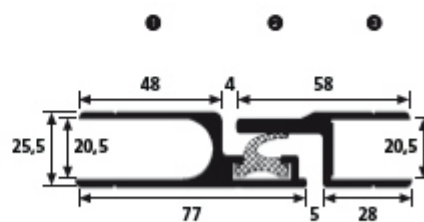

Türrahmenprofil			
Artikel	Oberfläche / Material	Länge	ca. kg/m
(1) 10 001 82	pressblank	6,5 m	1,33
(2) 10 001 84	Dichtgummi	6,5 m	0,19
(3) 10 001 83	pressblank	6,5 m	0,98

Auf Anfrage.

ALUCORE® 20 mm

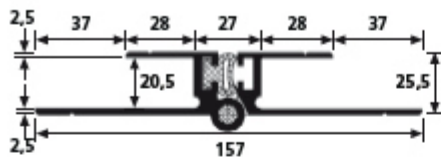

Scharnier* ca. ± 2,80 kg/m

Artikel	Oberfläche	Länge
10 001 85	pressblank	2,4 m / 3 m

* komplett mit Dichtgummi

Auf Anfrage.

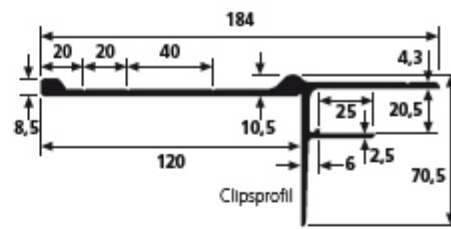

Verbindungsprofil ca. ± 2,80 kg/m

Artikel	Oberfläche	Länge
10 001 86	pressblank	7,5 m / 13,5 m

Auf Anfrage.

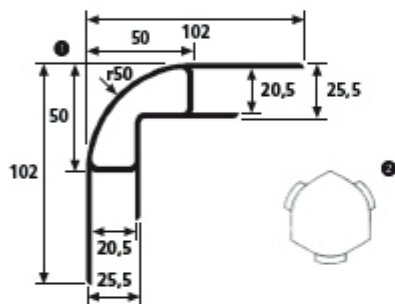

Eckprofil

Artikel	Oberfläche	Länge	ca. kg/m	ca. kg/Stk
(1) 10 001 87	pressblank	5 / 6 m	2,18	
(2) 10 001 88	pressblank			0,28

Auf Anfrage.

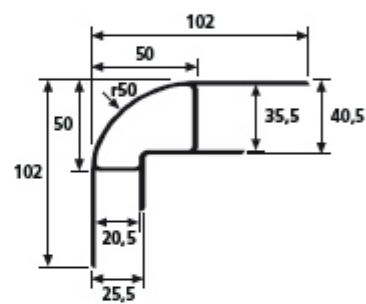

Eckprofil ca. ± 2,18 kg/m

Artikel	Oberfläche	Länge
10 001 89	pressblank	7,5 m / 13,5 m

Auf Anfrage.

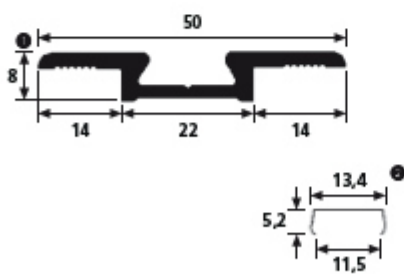

Verbindungsprofil

Artikel	Oberfläche / Material	Länge	ca. kg/m
(1) 10 001 90	pressblank	6 m	0,50
(2) 10 001 91	pressblank	6 m	

Auf Anfrage.

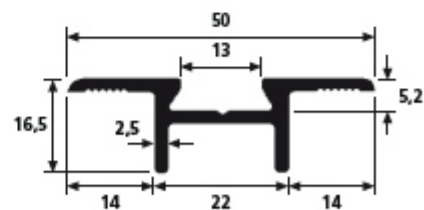

Verbindungsprofil ca. ± 0,55 kg/m

Artikel	Oberfläche	Länge
10 001 93	pressblank	6 m

Auf Anfrage.

ALUCORE® 20 mm

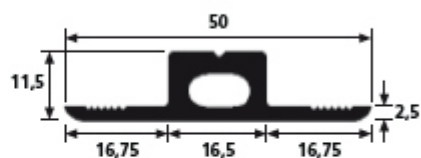
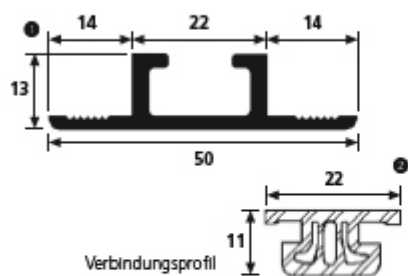

Verbindungsprofil			
Artikel	Oberfläche / Material	Länge	ca. kg/m
(1) 10 001 94	pressblank	6 m	0,51
(2) 10 001 92	pressblank	6 m	

Auf Anfrage.

Verbindungsprofil			ca. ± 0,59 kg/m
Artikel	Oberfläche	Länge	
10 001 95	pressblank	6 m	

Auf Anfrage.

ALUCORE® 25 mm

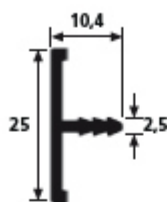

Kantenprofil		ca. ± 0,179 kg/m
Artikel	Oberfläche	Länge
10 002 61	eloxiert E6EV1	6 m
10 000 89	pressblank	6 m

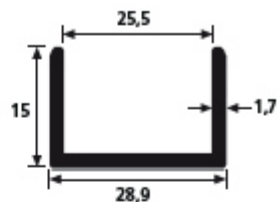

Abschlussprofil		ca. ± 0,248 kg/m
Artikel	Oberfläche	Länge
10 001 74	eloxiert E6EV1	6 m

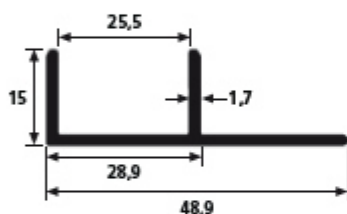

Abschlussprofil		ca. ± 0,340 kg/m
Artikel	Oberfläche	Länge
10 001 75	eloxiert E6EV1	6 m

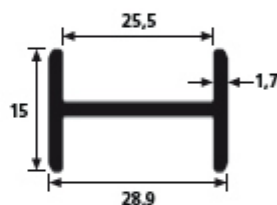

Stoßverbindungsprofil		ca. ± 0,248 kg/m
Artikel	Oberfläche	Länge
10 002 21	eloxiert E6EV1	6 m

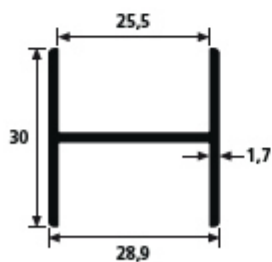

Stoßverbindungsprofil		ca. ± 0,427 kg/m
Artikel	Oberfläche	Länge
10 002 88	eloxiert E6Ev1	6 m

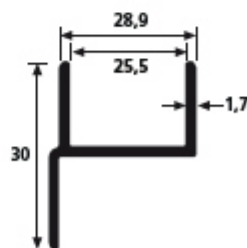

Abschlussprofil		ca. ± 0,324 kg/m
Artikel	Oberfläche	Länge
10 001 76	eloxiert E6EV1	6 m

Auf Anfrage.

ALUCORE® 25 mm

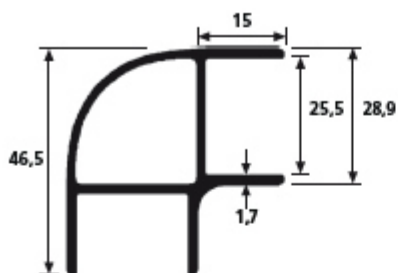

Eckverbindungsprofil		ca. ± 0,837 kg/m
Artikel	Oberfläche	Länge
10 001 77	eloxiert E6EV1	6 m

Auf Anfrage.

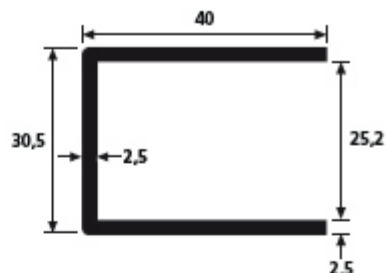

Einfassprofil		ca. ± 0,71 kg/m
Artikel	Oberfläche	Länge
10 001 96	pressblank	6 m

Auf Anfrage.

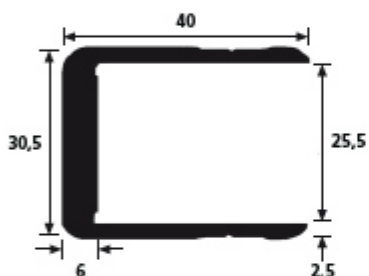

Einfassprofil		ca. ± 0,89 kg/m
Artikel	Oberfläche	Länge
10 001 97	pressblank	7,2 m

Auf Anfrage.

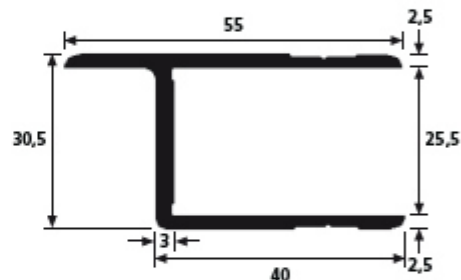

Türrahmenprofil		ca. ± 0,80 kg/m
Artikel	Oberfläche	Länge
10 001 98	pressblank	6 m

Auf Anfrage.

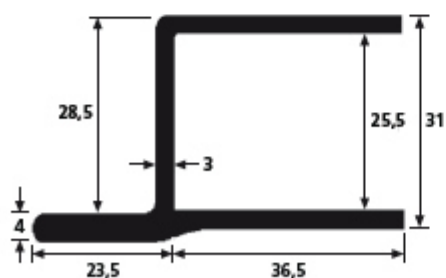

Türrahmenprofil		ca. ± 1,04 kg/m
Artikel	Oberfläche	Länge
10 002 00	pressblank	6 m

Auf Anfrage.

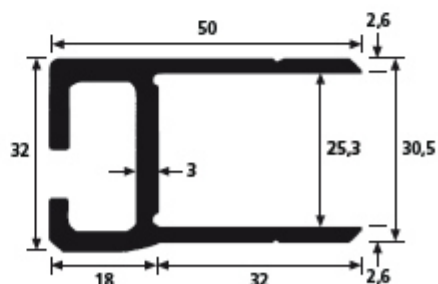

Türrahmenprofil		ca. ± 1,10 kg/m
Artikel	Oberfläche	Länge
10 001 99	pressblank	7,2 m

Auf Anfrage.

ALUCORE® 25 mm

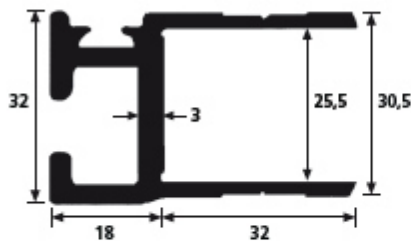

Türrahmenprofil		ca. ± 1,11 kg/m	
Artikel	Oberfläche	Länge	
10 002 01	pressblank	7,2 m	

Auf Anfrage.

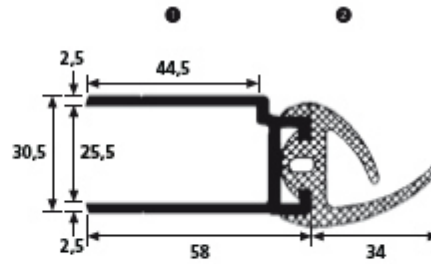

Türrahmenprofil			
Artikel	Oberfläche / Material	Länge	ca. kg/m
(1) 10 002 02	pressblank	6,5 m	1,51
(2) 10 001 80	Dichtgummi	6,5 m	0,54

Auf Anfrage.

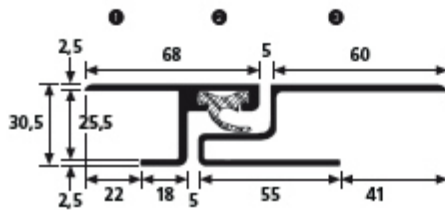

Türrahmenprofil			
Artikel	Oberfläche / Material	Länge	ca. kg/m
(1) 10 002 03	pressblank	6,5 m	1,00
(2) 10 001 84	Dichtgummi	6,5 m	0,19
(3) 10 002 04	pressblank	6,5 m	1,24

Auf Anfrage.

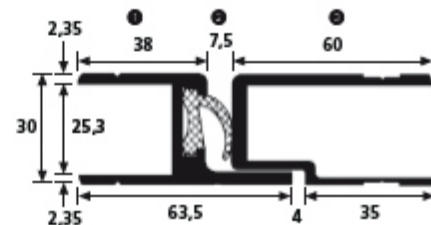

Türrahmenprofil			
Artikel	Oberfläche / Material	Länge	ca. kg/m
(1) 10 002 05	pressblank	6,5 m	1,11
(2) 10 001 84	Dichtgummi	6,5 m	0,19
(3) 10 002 06	pressblank	6,5 m	1,00

Auf Anfrage.

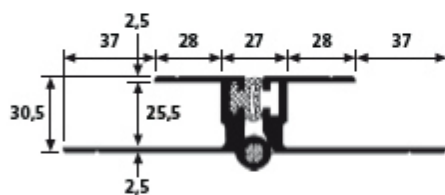

Scharnier*		ca. ± 2,93 kg/m	
Artikel	Oberfläche	Länge	
10 002 07	pressblank	1,8 m – 3 m	

* komplett mit Dichtgummi

Auf Anfrage.

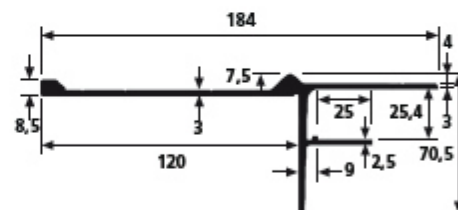

Einfassprofil		ca. ± 2,80 kg/m	
Artikel	Oberfläche	Länge	
10 002 08	pressblank	7,5 m – 12,5 m	

Auf Anfrage.

ALUCORE® 25 mm

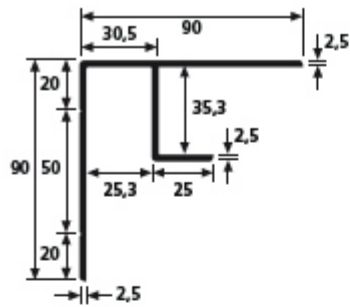

Eckprofil		ca. ± 1,60 kg/m	
Artikel	Oberfläche	Länge	
10 002 09	pressblank	7,5 m	

Auf Anfrage.

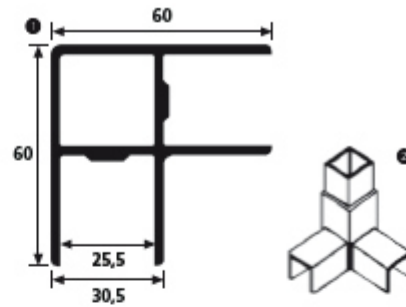

Eckprofil		ca. ± 1,60 kg/m		
Artikel	Oberfläche	Länge	ca. kg/m	ca. kg/Stk
(1) 10 002 10	pressblank	6 m	1,49	
(2) 10 002 11	pressblank			1,04

Auf Anfrage.

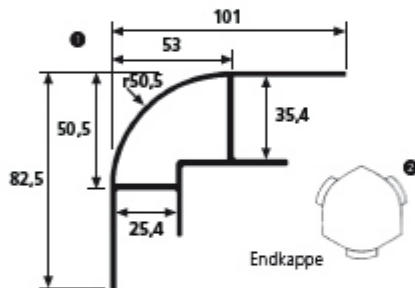

Eckprofil		ca. ± 2,20 kg/m		
Artikel	Oberfläche	Länge	ca. kg/m	ca. kg/Stk
(1) 10 002 12	pressblank	6 m	2,09	
(2) 10 001 88	pressblank			0,28

Auf Anfrage.

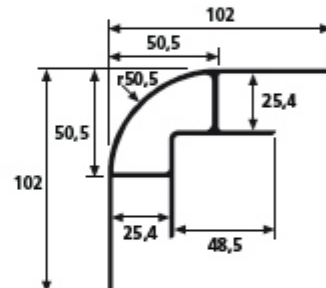

Eckprofil		ca. ± 2,20 kg/m		
Artikel	Oberfläche	Länge	ca. kg/m	ca. kg/Stk
10 002 13	pressblank	7,5 m		

Auf Anfrage.

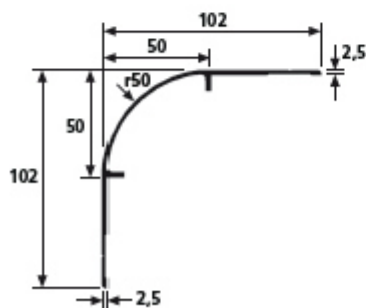

Eckprofil		ca. ± 1,25 kg/m	
Artikel	Oberfläche	Länge	
10 002 14	pressblank	7,5 m	

Auf Anfrage.

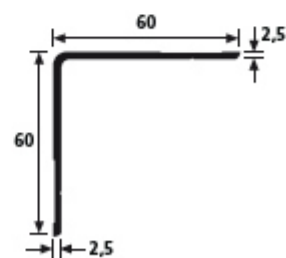

Eckprofil		ca. ± 0,70 kg/m	
Artikel	Oberfläche	Länge	
10 002 15	pressblank	7,5 m	

Auf Anfrage.

ALUCORE® 25 mm

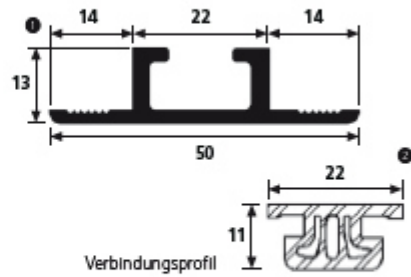
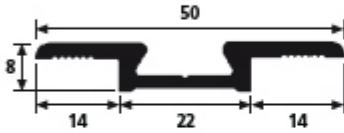

Verbindungsprofil		ca. ± 0,50 kg/m
Artikel	Oberfläche	Länge
10 002 16	pressblank	6 m

Auf Anfrage.

Verbindungsprofil			
Artikel	Oberfläche / Material	Länge	ca. kg/m
(1) 10 002 17	pressblank	6 m	0,51
(2) 10 001 92	Dichtgummi	6 m	0,17

Auf Anfrage.